

**Muffe reduziert PVC-U 315 mm
x 250 mm Klebemuffe 10bar
Grau Typ aus Rohr hergestellt
(0110691)**



TECHNISCHE DATEN

Farbe	Grau
Typ	aus Rohr hergestellt
Werkstoff	PVC-U
Anschluss	Klebemuffe
Arbeitsdruck	10 bar
Maß	315 mm x 250 mm

ABMESSUNGEN

L	510 mm
ØDi-1	315 mm
ØDi-2	250 mm

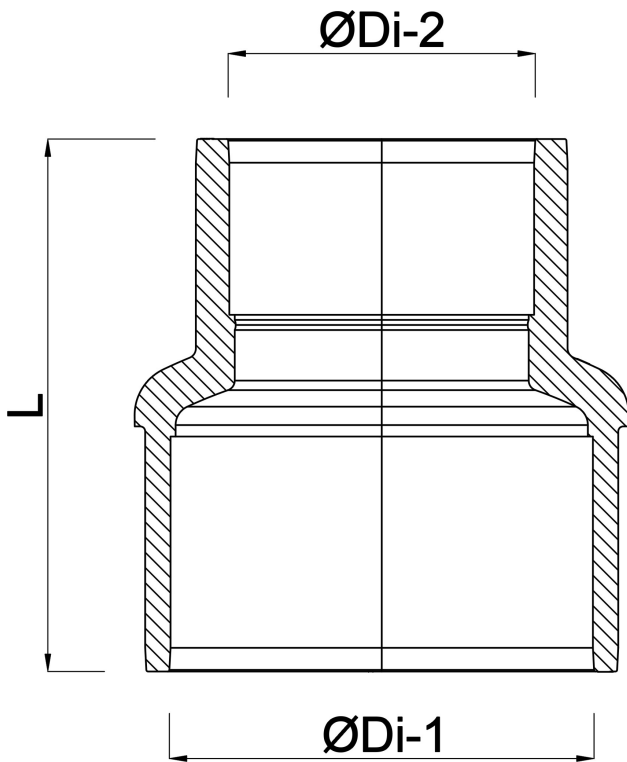

Generiert am: 25.05.2026

bevo Vertriebs GmbH
Industriestraße 18
32602 VLOTHO-EXTER
Deutschland
+49 (0) 5228 959 0
info@bevo.com
<http://www.bevo.com>