

**Profec Flansch Stahl DN125 x
133,0 mm DIN Flansch x
Stumpfschweißung 10bar
PN10 (1180242)**



TECHNISCHE DATEN

Werkstoff	Stahl
Anschluss	DIN Flansch x Stumpfschweißung
DIN Norm	DIN 2576
Flansch	PN10
Arbeitsdruck	10 bar
Maß	DN125 x 133,0 mm
Innen ø	134,8 mm
Außen ø	250 mm
Gewicht	5.66 kg
Dicke	22 mm
Lochkreis	210 mm
Loch ø	18 mm
Löcher	8

ABMESSUNGEN

O	18 mm
PCD	210 mm

ØDi-1

134.8 mm

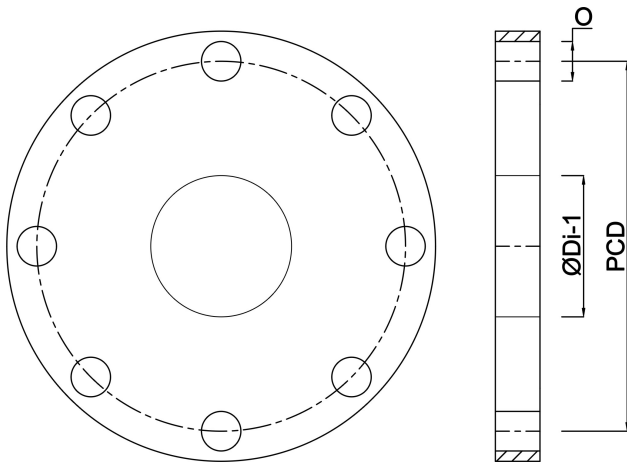

Generiert am: 24.05.2026

bevo Vertriebs GmbH
Industriestraße 18
32602 VLOTHO-EXTER
Deutschland
+49 (0) 5228 959 0
info@bevo.com
<http://www.bevo.com>