

**Losflansch PP/Stahl PP 225 mm
SDR11 16bar DN200 Schwarz
PN10 (0101942)**



TECHNISCHE DATEN

Farbe Schwarz

Werkstoff PP/Stahl

Oberflächenbehandlung PP

Klasse SDR11

Arbeitsdruck 16 bar

Maß 225 mm

DN 200

Flansch PN10

Außen ø 340 mm

Gewicht 2.68 kg

Dicke 25 mm

Loch ø 22 mm

Löcher 8

ABMESSUNGEN

O 22 mm

PCD 295 mm

ØDi-1

238 mm

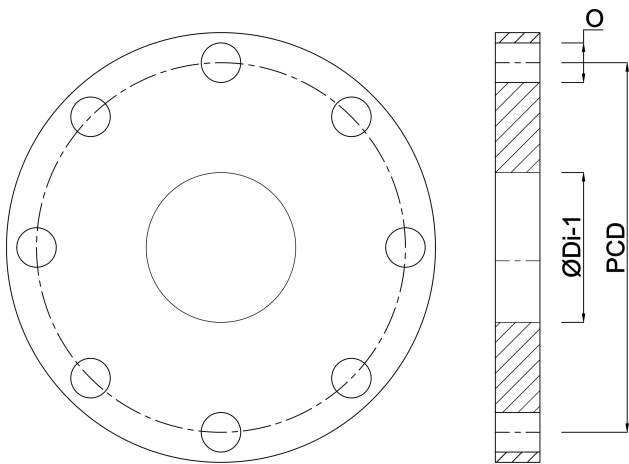

Generiert am: 22.05.2026

bevo Vertriebs GmbH
Industriestraße 18
32602 VLOTHO-EXTER
Deutschland
+49 (0) 5228 959 0
info@bevo.com
<http://www.bevo.com>