

**Gewindeflansch Edelstahl 316
DN25 x DN25 x 1" DIN Flansch
x Innengewinde 40bar DN25
PN40 (0080665)**



TECHNISCHE DATEN

Werkstoff	Edelstahl 316
Anschluss	DIN Flansch x Innengewinde
DIN Norm	DIN 2566
Maß	DN25 x DN25 x 1"
DN	25
Flansch	PN40
Durchmesser	33,7 mm
Außen ø	115 mm
Gewicht	1.3 kg
Dicke	18 mm
Arbeitsdruck	40 bar
Loch ø	14 mm
Löcher	4

ABMESSUNGEN

O	14 mm
PCD	85 mm

ØDi-1

1"

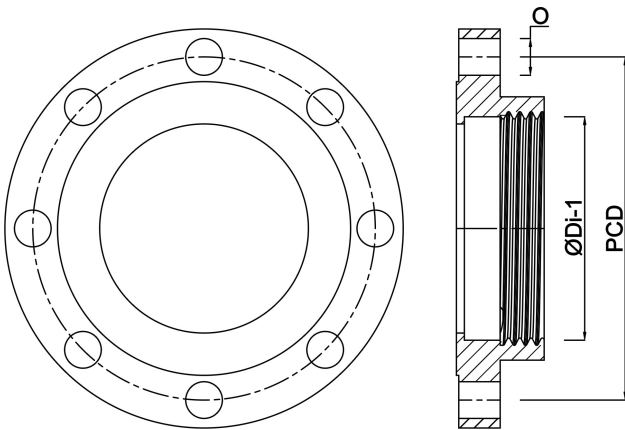

Generiert am: 22.05.2026

bevo Vertriebs GmbH
Industriestraße 18
32602 VLOTHO-EXTER
Deutschland
+49 (0) 5228 959 0
info@bevo.com
<http://www.bevo.com>