

Profec Kugelhahn PVC-U 1 1/2" Innengewinde 10bar DN40 Grau Typ 2050 (0111290)



TECHNISCHE DATEN

Farbe Grau

Typ 2050

Werkstoff PVC-U

Bedienung Hebel

Griff-Farbe Rot

Material Hebel/Griff PVC-U

Gehäusekonstruktion 3-teilig

Material Gehäuse PVC-U

Material Dichtung PE/EPDM

Anschluss Innengewinde

Temperaturbereich 10°C - 60°C

Arbeitsdruck 10 bar

Maß 1 1/2"

DN 40

ABMESSUNGEN

Ct-1 97 mm

Lb 167 mm

R 135 mm

ØDf 40 mm

ØDi-1 1 1/2 "

ØDi-2 1 1/2 "

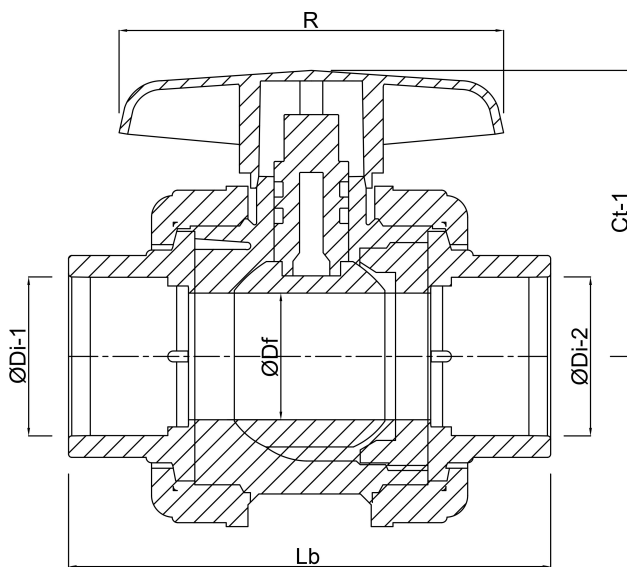

Generiert am: 23.05.2026

bevo Vertriebs GmbH
Industriestraße 18
32602 VLOTHO-EXTER
Deutschland
+49 (0) 5228 959 0
info@bevo.com
<http://www.bevo.com>