

Profec Kugelhahn PVC-U 16 mm Klebemuffe 16bar DN15 Grau Typ 2000 (0111375)



TECHNISCHE DATEN

Farbe Grau

Typ 2000

Werkstoff PVC-U

Bedienung Hebel

Griff-Farbe Rot

Material Hebel/Griff PVC-U

Gehäusekonstruktion 3-teilig

Material Gehäuse PVC-U

Material Dichtung PE/EPDM

Anschluss Klebemuffe

Temperaturbereich 10°C - 60°C

Maß 16 mm

DN 15

Arbeitsdruck 16 bar

ABMESSUNGEN

Ct-1 53.5 mm

Lb 84 mm

R 63 mm

ØDf 15 mm

ØDi-1 16 mm

ØDi-2 16 mm

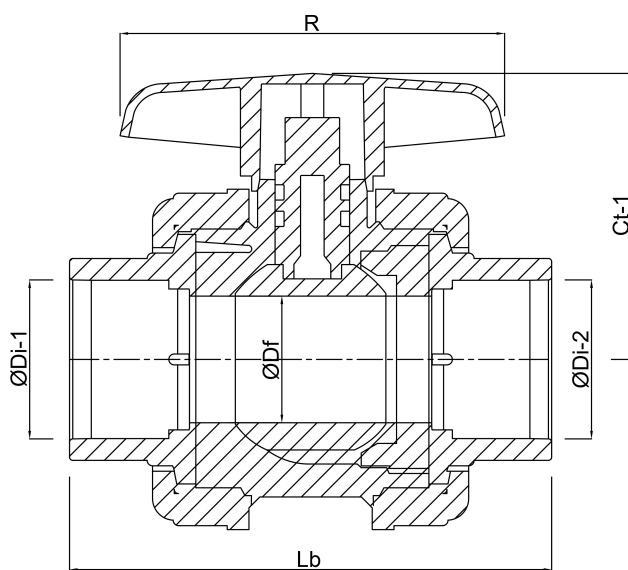

Generiert am: 23.05.2026

bevo Vertriebs GmbH
Industriestraße 18
32602 VLOTHO-EXTER
Deutschland
+49 (0) 5228 959 0
info@bevo.com
<http://www.bevo.com>