

**Profec Vorschweißflansch
Stahl DN40 x 48,3 mm DIN
Flansch x Stumpfschweißung
Schwarz PN16 (1180478)**



TECHNISCHE DATEN

Farbe	Schwarz
Werkstoff	Stahl
Anschluss	DIN Flansch x Stumpfschweißung
DIN Norm	DIN 2633
Flansch	PN16
Maß	DN40 x 48,3 mm
Außen ø	150 mm
Gewicht	1.83 kg
Höhe	42 mm
Dicke	16 mm
Lochkreis	110 mm
Loch ø	18 mm
Löcher	4

ABMESSUNGEN

O	18 mm
PCD	110 mm

ØDi-1

43.1 mm

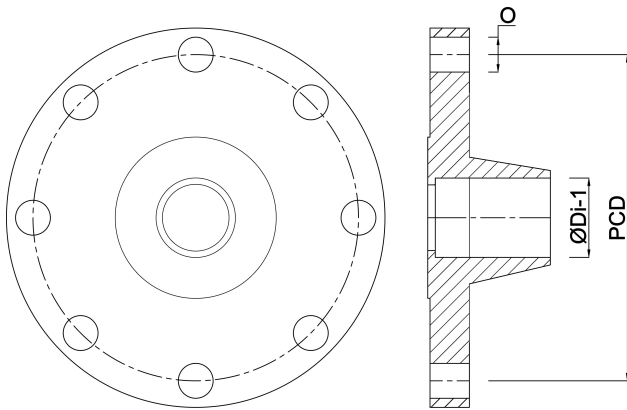

Generiert am: 24.05.2026

bevo Vertriebs GmbH
Industriestraße 18
32602 VLOTHO-EXTER
Deutschland
+49 (0) 5228 959 0
info@bevo.com
<http://www.bevo.com>