

Kugelhahn PVC-U 32 mm Klebemuffe 16bar DN25 Grau Typ AK (0161502)



TECHNISCHE DATEN

Farbe Grau

Typ AK

Werkstoff PVC-U

Bedienung Hebel

Griff-Farbe Rot

Material Hebel/Griff PVC-U

Gehäusekonstruktion 3-teilig

Material Gehäuse PVC-U

Material Dichtung PE/EPDM

Anschluss Klebemuffe

Max. Temperatur 60 °C

Minimale Mediumtemperatur 0 °C
(kontinuierlich)

Maß 32 mm

DN 25

Arbeitsdruck 16 bar

ABMESSUNGEN

Ct-1 65 mm

Lb 111 mm

R 54 mm

ØDf 25 mm

ØDi-1 32 mm

ØDi-2 32 mm

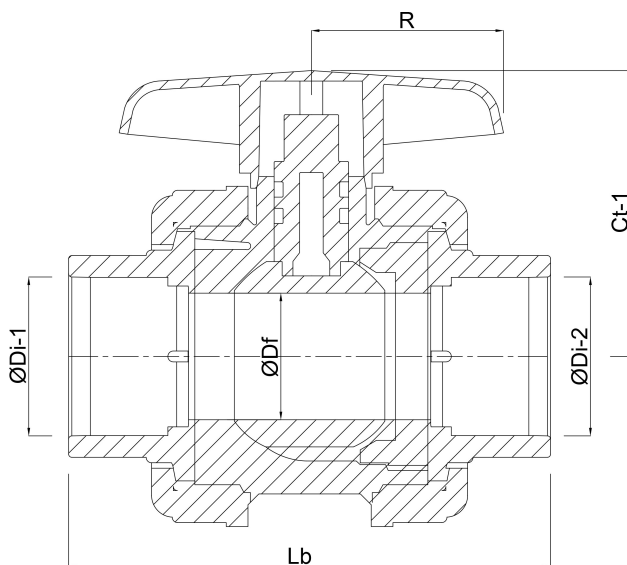

Generiert am: 23.05.2026

bevo Vertriebs GmbH
Industriestraße 18
32602 VLOTHO-EXTER
Deutschland
+49 (0) 5228 959 0

info@bevo.com
<http://www.bevo.com>

