

**Profec Klebeflansch PVC-U
DN25 x 32 mm DIN Flansch x
Klebemuffe 10bar DN25 Grau
PN10 (0111082)**



TECHNISCHE DATEN

Farbe Grau

Werkstoff PVC-U

Anschluss DIN Flansch x Klebemuffe

Maß DN25 x 32 mm

Bolzen

DN 25

Flansch PN10

Außen ø 115 mm

Gewicht 0.137 kg

Schraubenlänge 60 mm

Dicke 14 mm

Arbeitsdruck 10 bar

Loch ø 14 mm

Löcher 4

ABMESSUNGEN

Ø 14 mm

PCD 85 mm

ØDi-1 32 mm

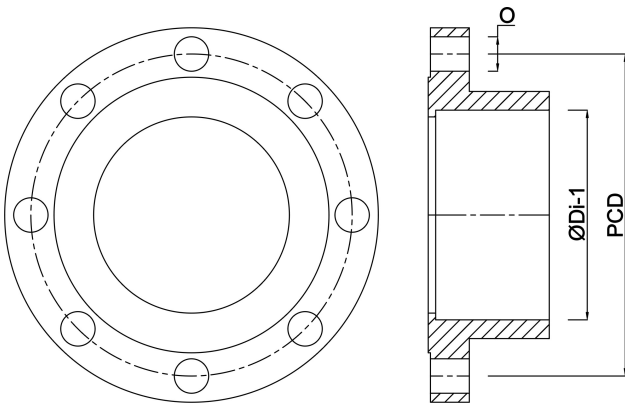

Generiert am: 23.05.2026

bevo Vertriebs GmbH
Industriestraße 18
32602 VLOTHO-EXTER
Deutschland
+49 (0) 5228 959 0
info@bevo.com
<http://www.bevo.com>