

# Redukcja PVC-U 80 mm x 100 mm KW x tuleja szary (0360539)



# SPECYFIKACJE TECHNICZNE

Kolor	szary
Materiał	PVC-U
Połączenie	KW x tuleja
Wykorzystanie	deszczówka
Rozmiar	80 mm x 100 mm

## WYMIARY

L	46 mm
ØDi-2	80 mm
ØDo-1	100 mm

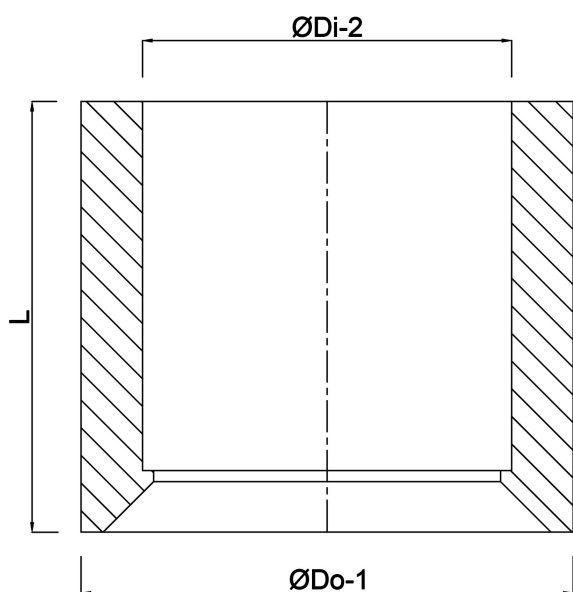

**Wygenerowano w dniu: 13.03.2026**

Bevo Poland Sp. z o.o.  
ul. Logistyczna 5  
Dąbrówka  
62-070 Dopiewo  
Polska  
+48 61 641 41 02  
[info@bevo.pl](mailto:info@bevo.pl)  
<http://www.bevo.com>