

VDL Redukcja PVC-U 110 mm x 3" KZ x GW 16bar szary (0110803)



VL Van de Lande

SPECYFIKACJE TECHNICZNE

Kolor	szary
Materiał	PVC-U
Połączenie	KZ x GW
Rozmiar	110 mm x 3"
Ciśnienie	16 bar

WYMIARY

F-1	34 mm
F-2	34 mm
K-1	115 mm
L	83 mm
T	22 mm
ØDi-1	3 "
ØDo-2	110 mm

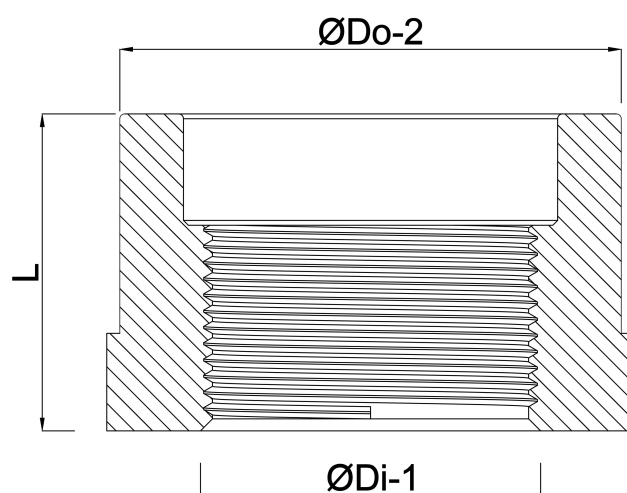

Wygenerowano w dniu: 28.05.2026

Bevo Poland Sp. z o.o.
ul. Logistyczna 5
Dąbrówka
62-070 Dopiewo
Polska
+48 61 641 41 02
info@bevo.pl
<http://www.bevo.com>