

Redukcja PVC-U 50 mm x 70 mm KW x tuleja szary (0360530)



SPECYFIKACJE TECHNICZNE

Kolor	szary
Materiał	PVC-U
Połączenie	KW x tuleja
Wykorzystanie	deszczówka
Rozmiar	50 mm x 70 mm

WYMIARY

L	40 mm
ØDi-2	50 mm
ØDo-1	70 mm

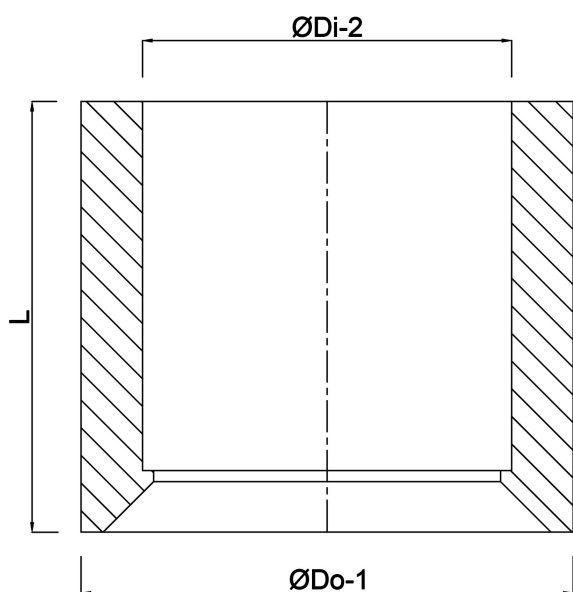

Wygenerowano w dniu: 13.03.2026

Bevo Poland Sp. z o.o.
ul. Logistyczna 5
Dąbrówka
62-070 Dopiewo
Polska
+48 61 641 41 02
info@bevo.pl
<http://www.bevo.com>