

**VDL Mufa redukcyjna PVC-U
200 mm x 125 mm KW 6bar
szary typ wykonana z rury
(7002472)**



V-L Van de Lande

SPECYFIKACJE TECHNICZNE

Kolor	szary
Typ	wykonana z rury
Materiał	PVC-U
Rozmiar	200 mm x 125 mm
Połączenie	KW
Ciśnienie	6 bar

WYMIARY

Forma	formowana ręcznie
L	303 mm
P-1	111 mm
P-2	72 mm
ØDi-1	200 mm
ØDi-2	125 mm

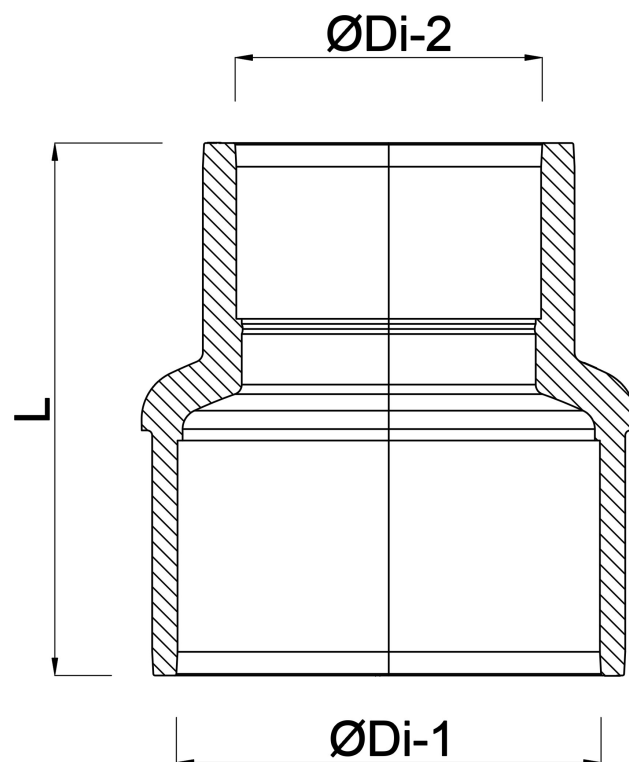

Wygenerowano w dniu: 24.05.2026

Bevo Poland Sp. z o.o.
ul. Logistyczna 5
Dąbrówka
62-070 Dopiewo
Polska
+48 61 641 41 02
info@bevo.pl
<http://www.bevo.com>