

VDL Łuk 90° PVC-U 20 mm KW 16bar szary (7002569)



V-L Van de Lande

SPECYFIKACJE TECHNICZNE

Kolor szary

Materiał PVC-U

Połączenie KW

Ciśnienie 16 bar

Rozmiar 20 mm

WYMIARY

Cb-1 46 mm

Cb-2 46 mm

ØDi-1 20 mm

ØDi-2 20 mm

β 90 °

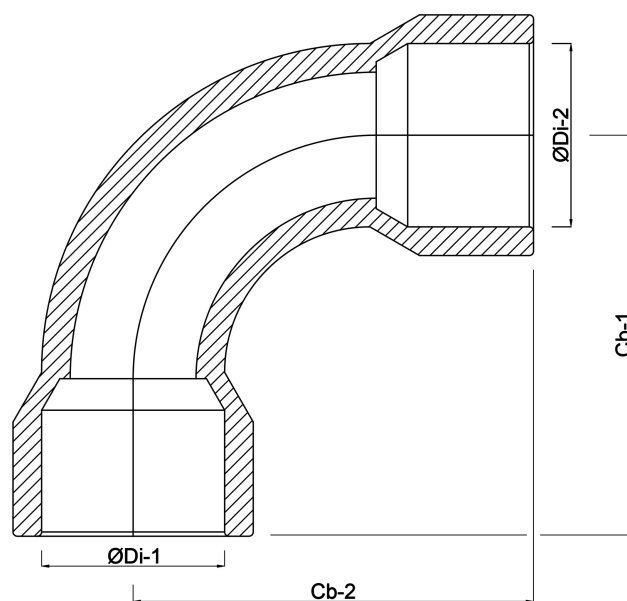

Wygenerowano w dniu: 24.05.2026

Bevo Poland Sp. z o.o.
ul. Logistyczna 5
Dąbrówka
62-070 Dopiewo
Polska
+48 61 641 41 02
info@bevo.pl
<http://www.bevo.com>