

**Profec Kołnierz gwintowany
stal ocynkowana DN40 x 1 1/2"
kołnierz DIN x GW DN40
PN10/16 (1080214)**



SPECYFIKACJE TECHNICZNE

Materiał	stal
Zabezpieczenie powierzchni	ocynkowana
Połączenie	kołnierz DIN x GW
Standard DIN	DIN 2566
Kołnierz	PN10/16
Rozmiar	DN40 x 1 1/2"
Śruba	
DN	40
Średnica	48,3 mm
Ø Zewnętrzna	150 mm
Waga	1.78 kg
Grubość	16 mm
Otwór na śrubę	18 mm
Ilość otworów	4

WYMIARY

O	18 mm
---	-------

PCD 110 mm

ØDi-1 1 1/2 "

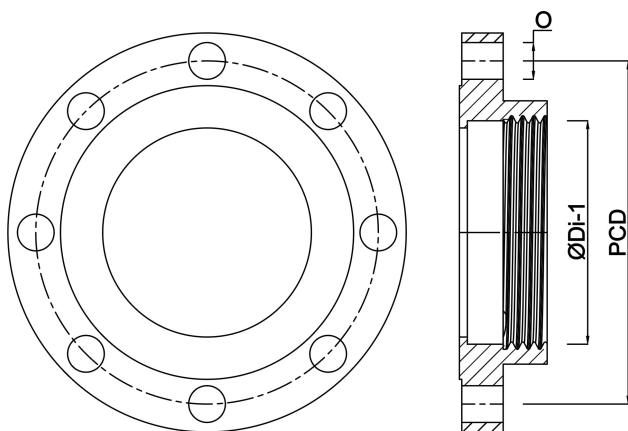

Wygenerowano w dniu: 24.05.2026

Bevo Poland Sp. z o.o.
ul. Logistyczna 5
Dąbrówka
62-070 Dopiewo
Polska
+48 61 641 41 02
info@bevo.pl
<http://www.bevo.com>