

# VDL Złącze kołnierzowe (O-ring) PVC-U 225 mm KW DN200 szary (7018256)



**VL** Van de Lande

# SPECYFIKACJE TECHNICZNE

Kolor szary

Materiał PVC-U

Połączenie KW

Rozmiar 225 mm

Opakowanie 3 szt.

DN 200

Ø Zewnętrzna 340 mm

Grubość 36 mm

Otwór na śrubę 22 mm

Ilość otworów 8

# WYMIARY

O 22 mm

PCD 295 mm

ØDi-1 225 mm

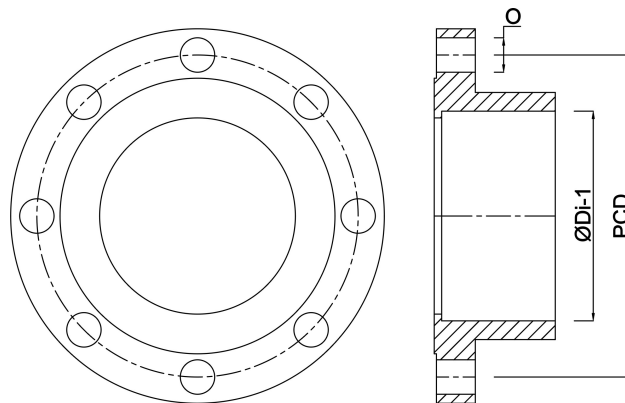

**Wygenerowano w dniu: 25.05.2026**

Bevo Poland Sp. z o.o.  
ul. Logistyczna 5  
Dąbrówka  
62-070 Dopiewo  
Polska  
+48 61 641 41 02  
[info@bevo.pl](mailto:info@bevo.pl)  
<http://www.bevo.com>