

**Kołnierz stal nierdzewna 316  
DN80 x 88,9 mm kołnierz DIN x  
spawane 10bar DN80 PN10/16  
(0080637)**



# SPECYFIKACJE TECHNICZNE

Materiał	stal nierdzewna 316
Połączenie	kołnierz DIN x spawane
Standard DIN	DIN 2576
Ciśnienie	10 bar
Rozmiar	DN80 x 88,9 mm
DN	80
Średnica wew	90,5 mm
Kołnierz	PN10/16
Średnica	88,9 mm
Ø Zewnętrzna	200 mm
Waga	3.5 kg
Grubość	20 mm
Otwór na śrubę	18 mm
Ilość otworów	8

## WYMIARY

O	18 mm
---	-------

PCD 160 mm

ØDi-1 90.5 mm

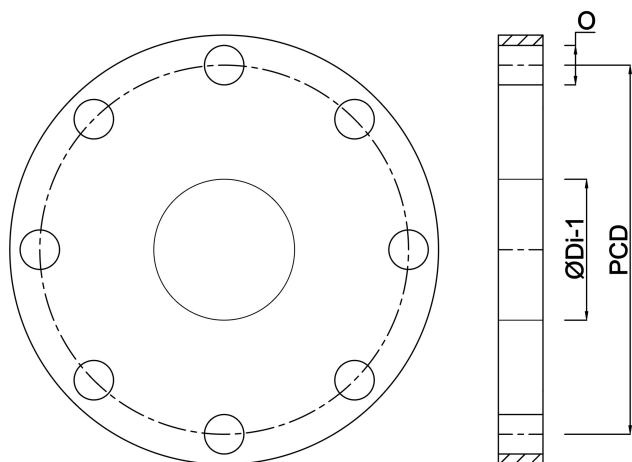

**Wygenerowano w dniu: 22.05.2026**

Bevo Poland Sp. z o.o.  
ul. Logistyczna 5  
Dąbrówka  
62-070 Dopiewo  
Polska  
+48 61 641 41 02  
[info@bevo.pl](mailto:info@bevo.pl)  
<http://www.bevo.com>