

**Kołnierz luźny stalową ze
wkładką PP 160 mm 16bar
DN150 czarny PN10/16
(0101911)**



SPECYFIKACJE TECHNICZNE

Kolor czarny

Materiał PP

Ciśnienie 16 bar

Ilość otworów 8

Przeznaczone do 0110909

Rozmiar 160 mm

DN 150

Kołnierz PN10/16

Ø Zewnętrzna 285 mm

Waga 2.21 kg

Grubość 23 mm

Otwór na śrubę 22 mm

WYMIARY

O 22 mm

PCD 240 mm

ØDi-1 190 mm

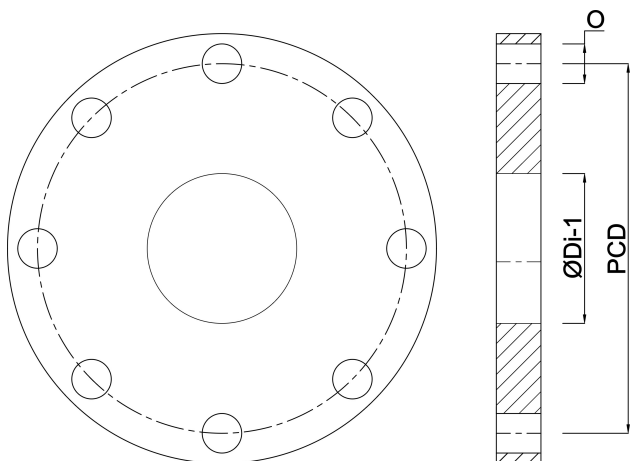

Wygenerowano w dniu: 22.05.2026

Bevo Poland Sp. z o.o.
ul. Logistyczna 5
Dąbrówka
62-070 Dopiewo
Polska
+48 61 641 41 02
info@bevo.pl
<http://www.bevo.com>