

**Profec Kołnierz stal DN50 x
60,3 mm kołnierz DIN x
spawane 10bar PN10 (1180235)**



SPECYFIKACJE TECHNICZNE

Materiał	stal
Połączenie	kołnierz DIN x spawane
Standard DIN	DIN 2576
Kołnierz	PN10
Ciśnienie	10 bar
Rozmiar	DN50 x 60,3 mm
Średnica wew	61,1 mm
Ø Zewnętrzna	165 mm
Waga	2.46 kg
Grubość	18 mm
Śred. podziałowa	125 mm
Otwór na śrubę	18 mm
Ilość otworów	4

WYMIARY

O	18 mm
PCD	125 mm

ØDi-1

61.1 mm

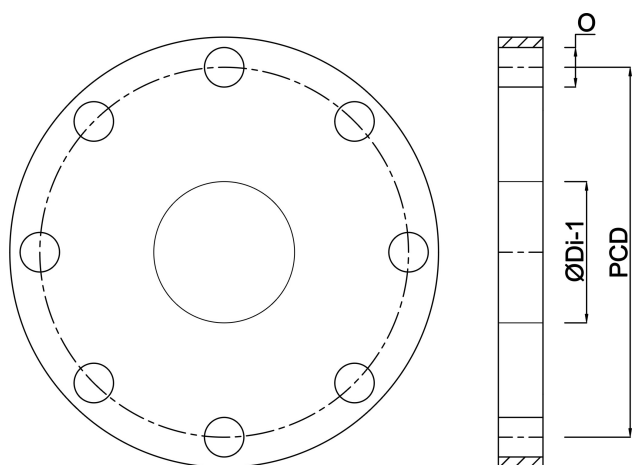

Wygenerowano w dniu: 24.05.2026

Bevo Poland Sp. z o.o.
ul. Logistyczna 5
Dąbrówka
62-070 Dopiewo
Polska
+48 61 641 41 02
info@bevo.pl
<http://www.bevo.com>