

**Kołnierz gwintowany stal
nierdzewna 316 DN32 x DN32 x
1 1/4" kołnierz DIN x GW 40bar
DN32 PN40 (0080666)**



SPECYFIKACJE TECHNICZNE

Materiał stal nierdzewna 316

Połączenie kołnierz DIN x GW

Standard DIN DIN 2566

Rozmiar DN32 x DN32 x 1 1/4"

DN 32

Kołnierz PN40

Średnica 42,4 mm

Ø Zewnętrzna 140 mm

Waga 1.8 kg

Grubość 18 mm

Ciśnienie 40 bar

Otwór na śrubę 18 mm

Ilość otworów 4

WYMIARY

O 18 mm

PCD 100 mm

ØDi-1

1 1/4 "

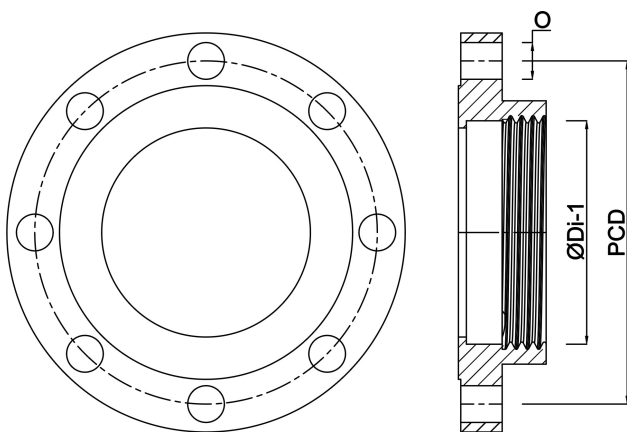

Wygenerowano w dniu: 22.05.2026

Bevo Poland Sp. z o.o.
ul. Logistyczna 5
Dąbrówka
62-070 Dopiewo
Polska
+48 61 641 41 02
info@bevo.pl
<http://www.bevo.com>