

VDL Redukcja PVC-U 25 mm x 3/8" KZ x GW 16bar szary (0110783)



V-L Van de Lande

SPECYFIKACJE TECHNICZNE

Kolor szary

Materiał PVC-U

Połączenie KZ x GW

Rozmiar 25 mm x 3/8"

Ciśnienie 16 bar

WYMIARY

F-1 14 mm

F-2 14 mm

K-1 27 mm

L 27 mm

T 8 mm

ØDi-1 3/8 "

ØDo-2 25 mm

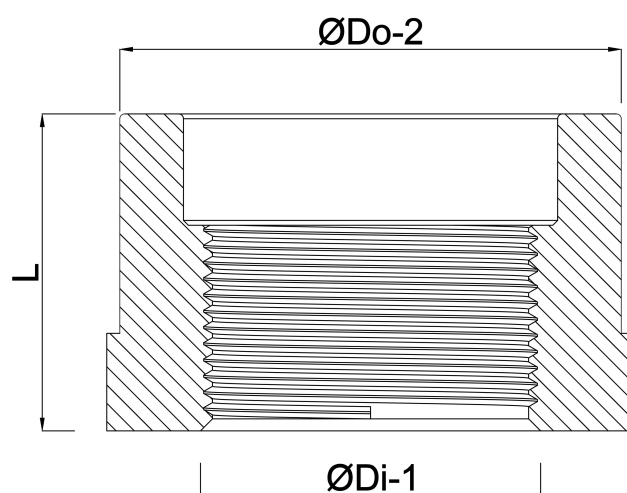

Wygenerowano w dniu: 24.05.2026

Bevo Poland Sp. z o.o.
ul. Logistyczna 5
Dąbrówka
62-070 Dopiewo
Polska
+48 61 641 41 02
info@bevo.pl
<http://www.bevo.com>