

Profec Kołnierz luźny PVC-U 32 mm 16bar DN25 szary PN10/16 (0110920)



SPECYFIKACJE TECHNICZNE

Kolor szary

Materiał PVC-U

Przeznaczone do 0110901

Odpowiedni do 0169837

Rozmiar 32 mm

Śruba

Opakowanie 120 szt.

DN 25

Średnica wew 42 mm

Kołnierz PN10/16

Ø Zewnętrzna 117 mm

Waga 0.12 kg

Grubość 14 mm

Ciśnienie 16 bar

Otwór na śrubę 14 mm

Ilość otworów 4

WYMIARY

Db 117 mm

O 14 mm

PCD 85 mm

ØDi-1 42 mm

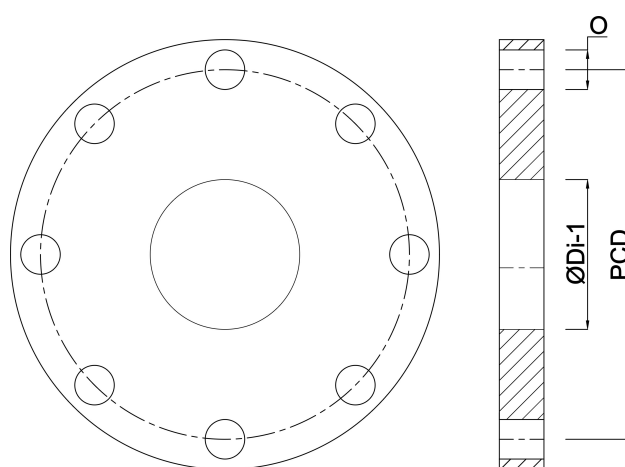

Wygenerowano w dniu: 23.05.2026

Bevo Poland Sp. z o.o.
ul. Logistyczna 5
Dąbrówka
62-070 Dopiewo
Polska
+48 61 641 41 02
info@bevo.pl
<http://www.bevo.com>