

VDL Śrubunek PVC-U 50 mm x 50/63 mm KW x KW/KZ 16bar szary (0110024)



V-L Van de Lande

SPECYFIKACJE TECHNICZNE

Kolor szary

Materiał PVC-U

Materiał uszczelnienia EPDM

Połączenie KW x KW/KZ

Rozmiar 50 mm x 50/63 mm

Ciśnienie 16 bar

WYMIARY

Forma formowana ręcznie

L 163 mm

P-1 41 mm

P-2 33 mm

ØDi-1 50 mm

ØDi-2 63 mm

ØDo-1 2"

ØDo-3 50 mm

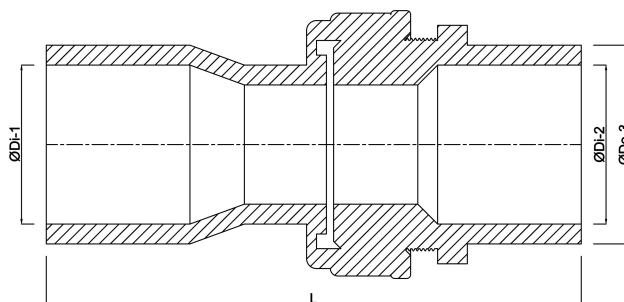

Wygenerowano w dniu: 22.05.2026

Bevo Poland Sp. z o.o.
ul. Logistyczna 5
Dąbrówka
62-070 Dopiewo
Polska
+48 61 641 41 02
info@bevo.pl
<http://www.bevo.com>