

**Profec Kołnierz luźny PP 90
mm 16bar DN80 czarny
PN10/16 (0101389)**



SPECYFIKACJE TECHNICZNE

Kolor czarny

Materiał PP

Rozmiar 90 mm

Opakowanie 16 szt.

DN 80

Średnica wew 110 mm

Kołnierz PN10/16

Ø Zewnętrzna 200 mm

Grubość 22 mm

Ciśnienie 16 bar

Otwór na śrubę 18 mm

Ilość otworów 8

WYMIARY

O 18 mm

PCD 160 mm

ØDi-1 110 mm

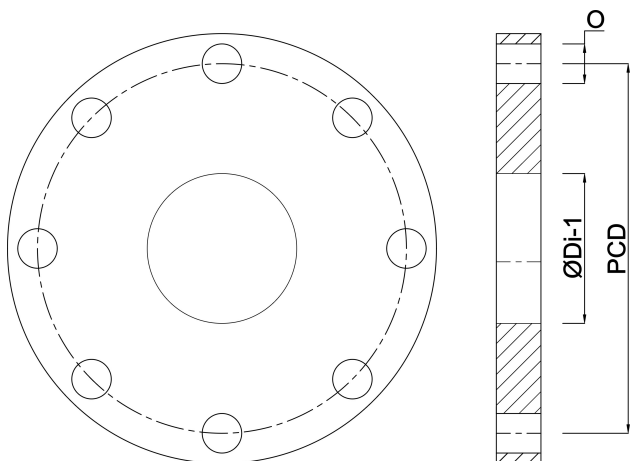

Wygenerowano w dniu: 28.05.2026

Bevo Poland Sp. z o.o.
ul. Logistyczna 5
Dąbrówka
62-070 Dopiewo
Polska
+48 61 641 41 02
info@bevo.pl
<http://www.bevo.com>