

**Kołnierz stal nierdzewna 316
DN65 x 76,1 mm kołnierz DIN x
spawane 10bar DN65 PN10/16
(0080636)**



SPECYFIKACJE TECHNICZNE

Materiał	stal nierdzewna 316
Połączenie	kołnierz DIN x spawane
Standard DIN	DIN 2576
Ciśnienie	10 bar
Rozmiar	DN65 x 76,1 mm
DN	65
Średnica wew	77,5 mm
Kołnierz	PN10/16
Średnica	76,1 mm
Ø Zewnętrzna	185 mm
Waga	3 kg
Grubość	20 mm
Otwór na śrubę	18 mm
Ilość otworów	4

WYMIARY

O	18 mm
---	-------

PCD 145 mm

ØDi-1 77.5 mm

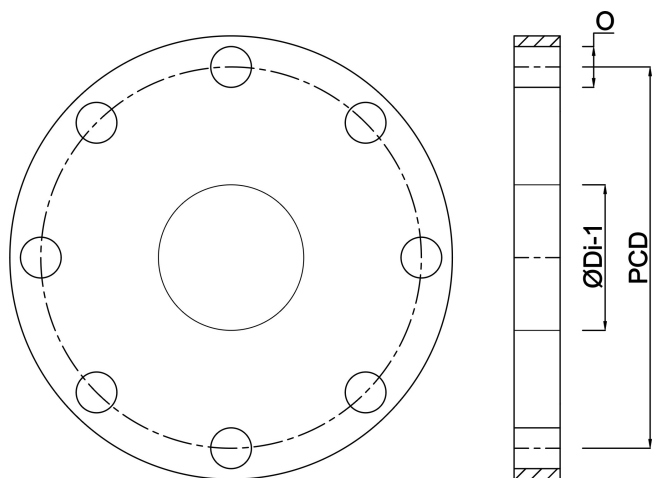

Wygenerowano w dniu: 13.03.2026

Bevo Poland Sp. z o.o.
ul. Logistyczna 5
Dąbrówka
62-070 Dopiewo
Polska
+48 61 641 41 02
info@bevo.pl
<http://www.bevo.com>