

VDL Redukcja PVC-U 90 mm x 75 mm KZ x KW 16bar szary (7002673)



VL Van de Lande

SPECYFIKACJE TECHNICZNE

Kolor szary

Materiał PVC-U

Rozmiar 90 mm x 75 mm

Połączenie KZ x KW

Ciśnienie 16 bar

WYMIARY

L 51 mm

P-1 44 mm

ØDi-2 75 mm

ØDo-1 90 mm

Wygenerowano w dniu: 14.03.2026

Bevo Poland Sp. z o.o.
ul. Logistyczna 5
Dąbrówka
62-070 Dopiewo
Polska

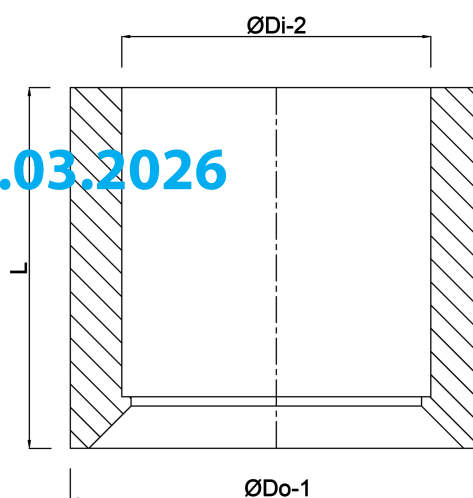

+48 61 641 41 02
info@bevo.pl
<http://www.bevo.com>