

Profec Zawór kulowy PVC-U 25 mm KW 16bar DN20 szary typ 2000 (0111377)



SPECYFIKACJE TECHNICZNE

Kolor szary

Typ 2000

Materiał PVC-U

Obsługa dźwignia

Kolor uchwyty czerwony

Materiał rączki PVC-U

Konstrukcja obudowy 3-częściowa

Materiał obudowy PVC-U

Materiał uszczelnienia PE/EPDM

Połączenie KW

Zakres temperatur 10°C - 60°C

Rozmiar 25 mm

DN 20

Ciśnienie 16 bar

WYMIARY

Ct-1 67 mm

Lb 108 mm

R 845 mm

ØDf 20 mm

ØDi-1 25 mm

ØDi-2 25 mm

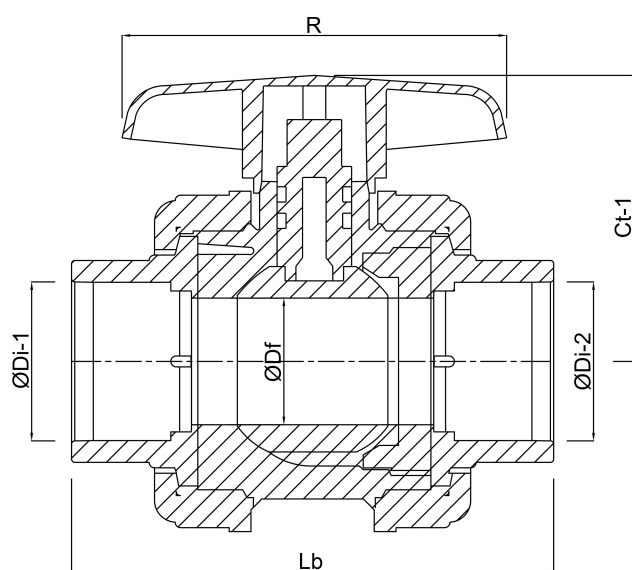

Wygenerowano w dniu: 23.05.2026

Bevo Poland Sp. z o.o.
ul. Logistyczna 5
Dąbrówka
62-070 Dopiewo
Polska
+48 61 641 41 02
info@bevo.pl
<http://www.bevo.com>