

**Profec Złącze kołnierzowe PVC-U DN32 x 40 mm kołnierz DIN x KW 10bar DN32 szary PN10  
(0111083)**

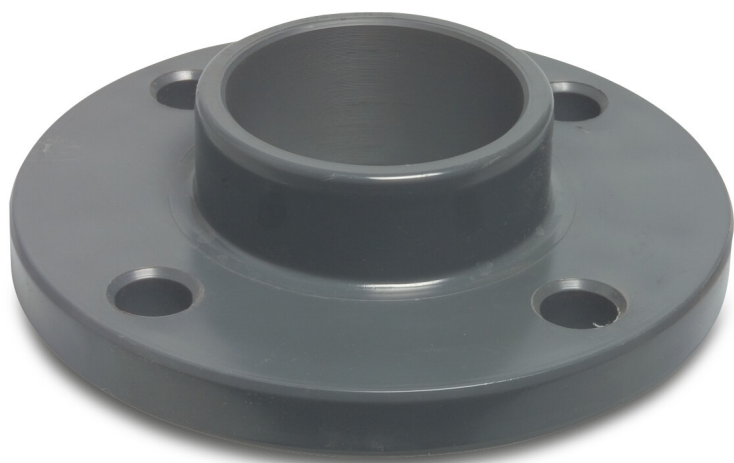

# SPECYFIKACJE TECHNICZNE

Kolor	szary
Materiał	PVC-U
Połączenie	kołnierz DIN x KW
Rozmiar	DN32 x 40 mm
Śruba	
DN	32
Kołnierz	PN10
Ø Zewnętrzna	140 mm
Waga	0.237 kg
Długość śruby	70 mm
Grubość	15 mm
Ciśnienie	10 bar
Otwór na śrubę	18 mm
Ilość otworów	4

## WYMIARY

O	18 mm
---	-------

PCD 100 mm

ØDi-1 40 mm

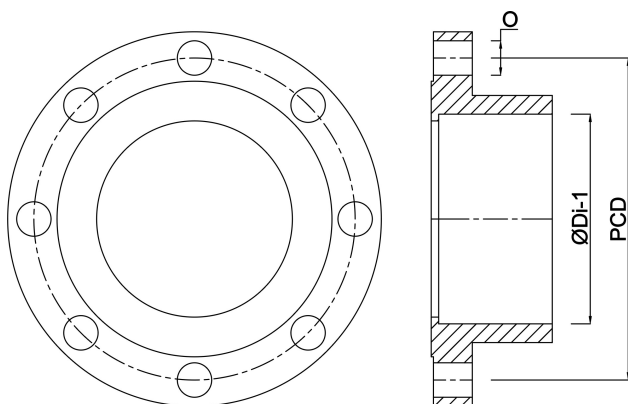

**Wygenerowano w dniu: 23.05.2026**

Bevo Poland Sp. z o.o.  
ul. Logistyczna 5  
Dąbrówka  
62-070 Dopiewo  
Polska  
+48 61 641 41 02  
[info@bevo.pl](mailto:info@bevo.pl)  
<http://www.bevo.com>