

Profec Kołnierz luźny PVC-U 20 mm 16bar DN15 szary PN10/16 (0110918)



SPECYFIKACJE TECHNICZNE

Kolor szary

Materiał PVC-U

Przeznaczone do 0110898

Odpowiedni do 0169835

Rozmiar 20 mm

Śruba

Opakowanie 220 szt.

DN 15

Średnica wew 28 mm

Kołnierz PN10/16

Ø Zewnętrzna 96 mm

Waga 0.07 kg

Grubość 11 mm

Ciśnienie 16 bar

Otwór na śrubę 14 mm

Ilość otworów 4

WYMIARY

Db 96 mm

O 14 mm

PCD 65 mm

ØDi-1 28 mm

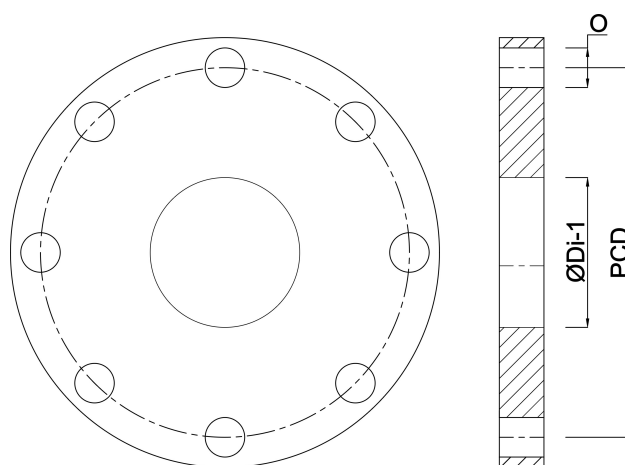

Wygenerowano w dniu: 23.05.2026

Bevo Poland Sp. z o.o.
ul. Logistyczna 5
Dąbrówka
62-070 Dopiewo
Polska
+48 61 641 41 02
info@bevo.pl
<http://www.bevo.com>