

**Profec Zawór zwrotny klapowy
żeliwo sferoidalne (GGG40)
powłoka epoksydowa DN65
kołnierz DIN 16bar DN65
niebieski PN10/16 (0402635)**



SPECYFIKACJE TECHNICZNE

Kolor	niebieski
Materiał	żeliwo sferoidalne (GGG40)
Zabezpieczenie powierzchni	powłoka epoksydowa
Materiał (pokrywa)	z żeliwa sferoidalnego
Materiał obudowy	żeliwo sferoidalne (GGG40)
Materiał uszczelnienia	NBR
Połączenie	kołnierz DIN
Uszczelka	
Zakres temperatur	0°C - 80°C
Ciśnienie	16 bar
Wydajność	65 m ³ /h
Rozmiar	DN65
Długość	240 mm
DN	65
Kołnierz	PN10/16
ø Zewnętrzna	185 mm
Śred. podziałowa	145 mm

Ilość otworów

4

WYMIARY

Ct-1 92.5 mm

L 240 mm

PCD 145 mm

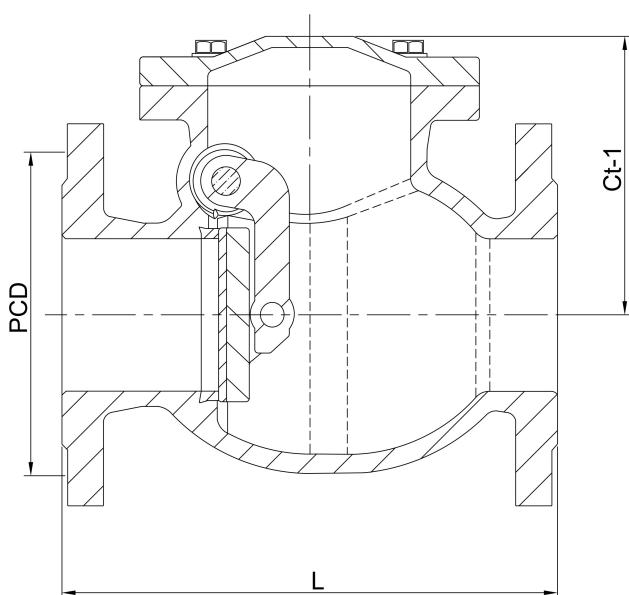

Wygenerowano w dniu: 23.05.2026

Bevo Poland Sp. z o.o.
ul. Logistyczna 5
Dąbrówka
62-070 Dopiewo
Polska
+48 61 641 41 02
info@bevo.pl
<http://www.bevo.com>