

**Kołnierz gwintowany stal
nierdzewna 316 DN80 x DN80 x
3" kołnierz DIN x GW 16bar
DN80 PN16 (0080670)**



SPECYFIKACJE TECHNICZNE

Materiał stal nierdzewna 316

Połączenie kołnierz DIN x GW

Standard DIN DIN 2566

Rozmiar DN80 x DN80 x 3"

DN 80

Kołnierz PN16

Średnica 88,9 mm

Ø Zewnętrzna 200 mm

Waga 3.8 kg

Grubość 20 mm

Ciśnienie 16 bar

Otwór na śrubę 18 mm

Ilość otworów 8

WYMIARY

O 18 mm

PCD 160 mm

ØDi-1

3 "

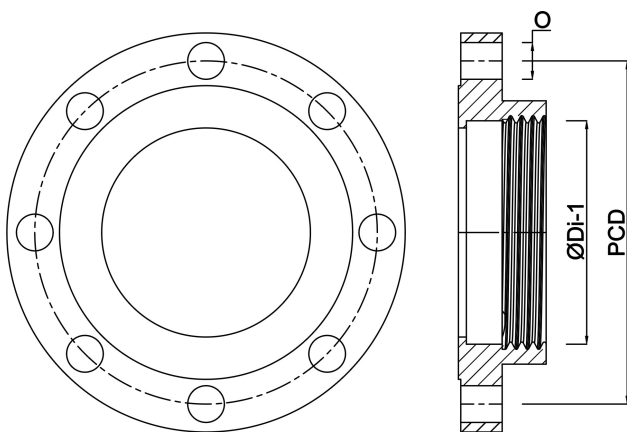

Wygenerowano w dniu: 22.05.2026

Bevo Poland Sp. z o.o.
ul. Logistyczna 5
Dąbrówka
62-070 Dopiewo
Polska
+48 61 641 41 02
info@bevo.pl
<http://www.bevo.com>