

# Profec Kołnierz luźny PVC-U 40 mm 16bar DN32 szary PN10/16 (0110921)



# SPECYFIKACJE TECHNICZNE

Kolor szary

Materiał PVC-U

Przeznaczone do 0110901

Odpowiedni do 0169838

Rozmiar 40 mm

Śruba

Opakowanie 60 szt.

DN 32

Średnica wew 51 mm

Kołnierz PN10/16

Ø Zewnętrzna 143 mm

Waga 0.19 kg

Grubość 15 mm

Ciśnienie 16 bar

Otwór na śrubę 14 mm

Ilość otworów 4

# WYMIARY

Db 143 mm

O 14 mm

PCD 100 mm

ØDi-1 51 mm

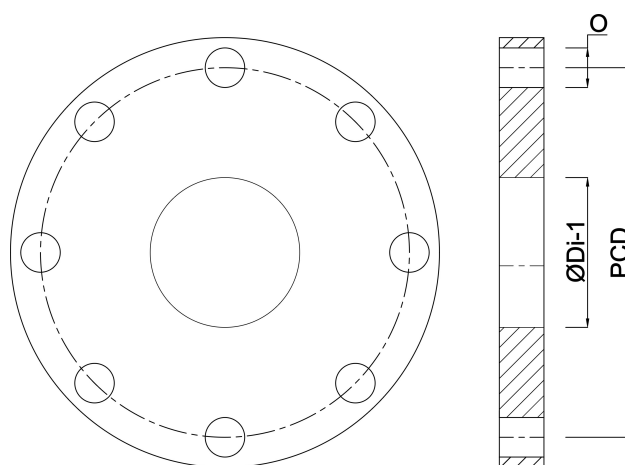

**Wygenerowano w dniu: 23.05.2026**

Bevo Poland Sp. z o.o.  
ul. Logistyczna 5  
Dąbrówka  
62-070 Dopiewo  
Polska  
+48 61 641 41 02  
[info@bevo.pl](mailto:info@bevo.pl)  
<http://www.bevo.com>