

**Profec Kołnierz stal DN80 x  
88,9 mm kołnierz DIN x  
spawane 10bar PN10 (1180237)**



# SPECYFIKACJE TECHNICZNE

Materiał	stal
Połączenie	kołnierz DIN x spawane
Standard DIN	DIN 2576
Kołnierz	PN10
Ciśnienie	10 bar
Rozmiar	DN80 x 88,9 mm
Średnica wew	90,3 mm
Ø Zewnętrzna	200 mm
Waga	3.61 kg
Grubość	20 mm
Śred. podziałowa	160 mm
Otwór na śrubę	18 mm
Ilość otworów	8

## WYMIARY

O	18 mm
PCD	160 mm

ØDi-1

90.3 mm

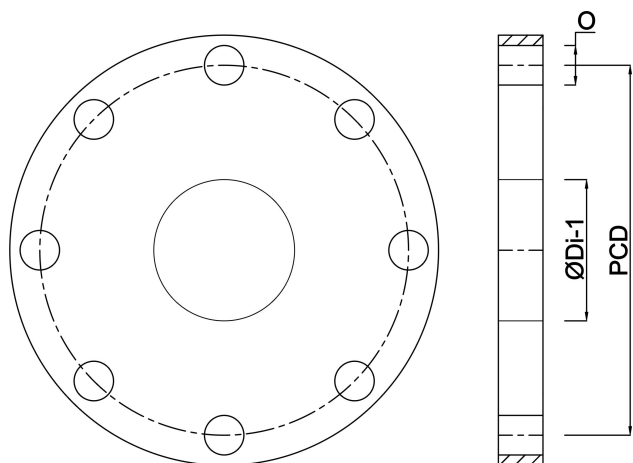

**Wygenerowano w dniu: 24.05.2026**

Bevo Poland Sp. z o.o.  
ul. Logistyczna 5  
Dąbrówka  
62-070 Dopiewo  
Polska  
+48 61 641 41 02  
[info@bevo.pl](mailto:info@bevo.pl)  
<http://www.bevo.com>