

# Profec Kołnierz luźny PVC-U 315 mm 10bar DN300 szary PN10 (0110932)



# SPECYFIKACJE TECHNICZNE

Kolor szary

Materiał PVC-U

Przeznaczone do 0110912

Odpowiedni do

Rozmiar 315 mm

Śruba

Opakowanie 2 szt.

DN 300

Średnica wew 345 mm

Kołnierz PN10

Ø Zewnętrzna 445 mm

Waga 2.15 kg

Grubość 36 mm

Ciśnienie 10 bar

Otwór na śrubę 22 mm

Ilość otworów 12

# WYMIARY

Db 445 mm

O 22 mm

PCD 400 mm

ØDi-1 345 mm

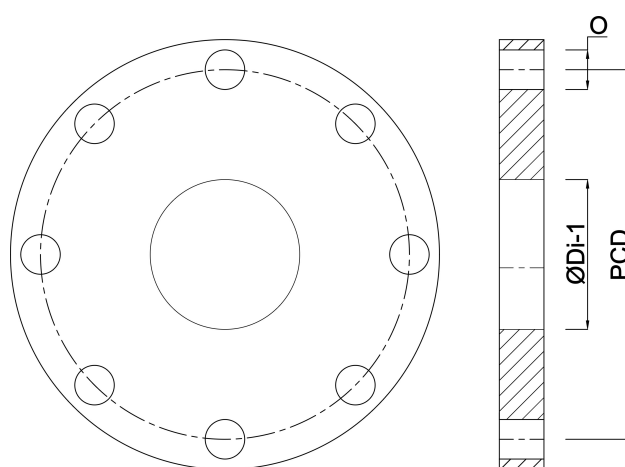

**Wygenerowano w dniu: 23.05.2026**

Bevo Poland Sp. z o.o.  
ul. Logistyczna 5  
Dąbrówka  
62-070 Dopiewo  
Polska  
+48 61 641 41 02  
[info@bevo.pl](mailto:info@bevo.pl)  
<http://www.bevo.com>