

VDL Redukcja PVC-U 32 mm x 1/2" KZ x GW 16bar szary (7002711)



VL Van de Lande

SPECYFIKACJE TECHNICZNE

Kolor	szary
Materiał	PVC-U
Połączenie	KZ x GW
Rozmiar	32 mm x 1/2"
Ciśnienie	16 bar

WYMIARY

F-1	17 mm
F-2	17 mm
K-1	36 mm
L	30 mm
Lb	30 mm
T	8 mm
ØDi-1	1/2 "
ØDo-2	32 mm

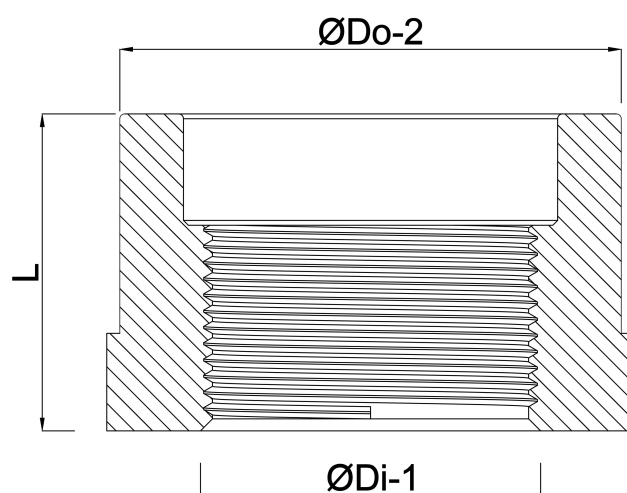

Wygenerowano w dniu: 03.07.2026

Bevo Poland Sp. z o.o.
ul. Logistyczna 5
Dąbrówka
62-070 Dopiewo
Polska
+48 61 641 41 02
info@bevo.pl
<http://www.bevo.com>