

**Profec Kołnierz gwintowany
stal ocynkowana DN125 x 5"
kołnierz DIN x GW DN125
PN10/16 (1080219)**



SPECYFIKACJE TECHNICZNE

Materiał stal

Zabezpieczenie powierzchni ocynkowana

Połączenie kołnierz DIN x GW

Standard DIN DIN 2566

Kołnierz PN10/16

Rozmiar DN125 x 5"

Śruba

DN 125

Średnica 139,7 mm

Ø Zewnętrzna 250 mm

Waga 6.13 kg

Grubość 22 mm

Otwór na śrubę 18 mm

Ilość otworów 8

WYMIARY

O 18 mm

PCD

210 mm

ØDi-1

5 "

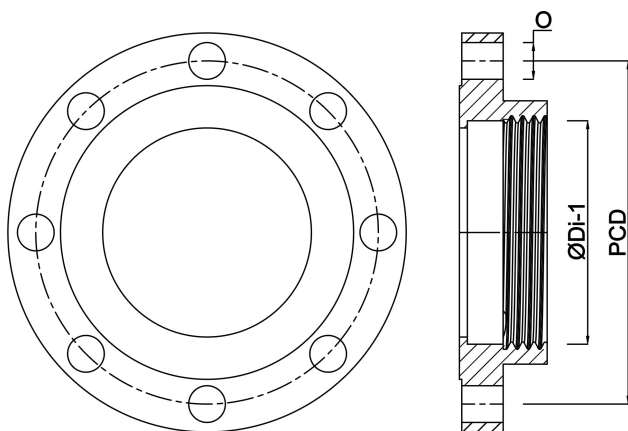

Wygenerowano w dniu: 24.05.2026

Bevo Poland Sp. z o.o.
ul. Logistyczna 5
Dąbrówka
62-070 Dopiewo
Polska
+48 61 641 41 02
info@bevo.pl
<http://www.bevo.com>