

**VDL Śrubunek PVC-U 2" x 63
mm GW x KW 10bar szary typ A
(7002859)**



V-L Van de Lande

SPECYFIKACJE TECHNICZNE

Kolor szary

Typ A

Materiał PVC-U

Materiał uszczelnienia EPDM

Połączenie GW x KW

Rozmiar 2" x 63 mm

Ciśnienie 10 bar

WYMIARY

F-2 27 mm

L 96 mm

ØDi-1 63 mm

ØDi-2 2"

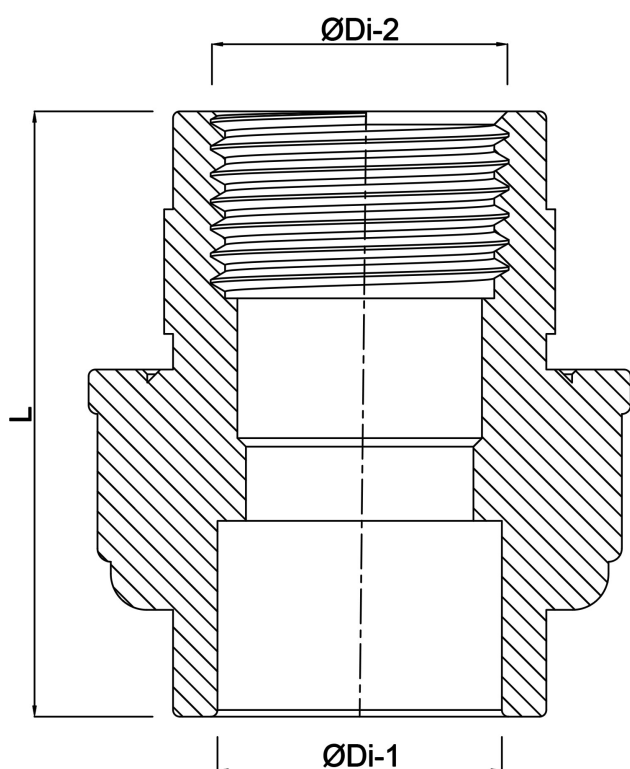

Wygenerowano w dniu: 24.05.2026

Bevo Poland Sp. z o.o.
ul. Logistyczna 5
Dąbrówka
62-070 Dopiewo
Polska
+48 61 641 41 02
info@bevo.pl
<http://www.bevo.com>