

# VDL Zawór kulowy PVC-U 110 mm KW 10bar szary typ DIL (7003055)



**VDL** Van de Lande

# SPECYFIKACJE TECHNICZNE

Kolor	szary
Typ	DIL
Materiał	PVC-U
Obsługa	dźwignia
Kolor uchwyty	pomarańczowy
Materiał rączki	PVC-U
Konstrukcja obudowy	3-częściowa
Materiał uszczelnienia	EPDM
Połączenie	KW
Zakres temperatur	0°C - 60°C
Rozmiar	110 mm
Ciśnienie	10 bar

## WYMIARY

Ct-1	161 mm
Lb	306 mm
R	175 mm

ØDf 90 mm

ØDi-1 110 mm

ØDi-2 110 mm

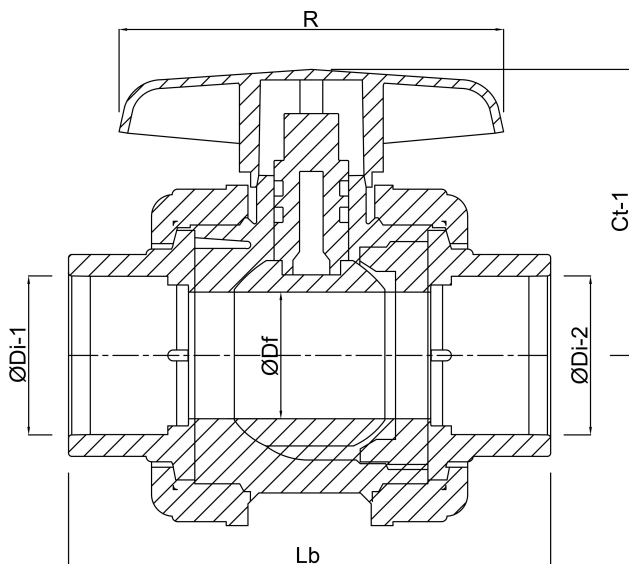

**Wygenerowano w dniu: 24.05.2026**

Bevo Poland Sp. z o.o.  
ul. Logistyczna 5  
Dąbrówka  
62-070 Dopiewo  
Polska  
+48 61 641 41 02  
[info@bevo.pl](mailto:info@bevo.pl)  
<http://www.bevo.com>