

**Profec Kołnierz gwintowany
stal ocynkowana DN25 x 1"
kołnierz DIN x GW DN25
PN10/16 (1080212)**



SPECYFIKACJE TECHNICZNE

Materiał stal

Zabezpieczenie powierzchni ocynkowana

Połączenie kołnierz DIN x GW

Standard DIN DIN 2566

Kołnierz PN10/16

Rozmiar DN25 x 1"

Śruba

DN 25

Średnica 33,7 mm

Ø Zewnętrzna 115 mm

Waga 1.1 kg

Grubość 16 mm

Otwór na śrubę 14 mm

Ilość otworów 4

WYMIARY

O 14 mm

PCD

85 mm

ØDi-1

1 "

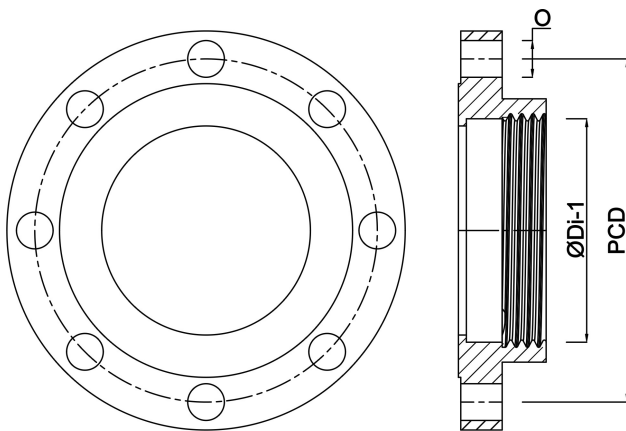

Wygenerowano w dniu: 24.05.2026

Bevo Poland Sp. z o.o.
ul. Logistyczna 5
Dąbrówka
62-070 Dopiewo
Polska
+48 61 641 41 02
info@bevo.pl
<http://www.bevo.com>