

# Profec Kołnierz luźny PVC-U 50 mm 16bar DN40 szary PN10/16 (0110922)



# SPECYFIKACJE TECHNICZNE

Kolor szary

Materiał PVC-U

Przeznaczone do 0110903

Odpowiedni do 0169839

Rozmiar 50 mm

Śruba

Opakowanie 70 szt.

DN 40

Średnica wew 62 mm

Kołnierz PN10/16

Ø Zewnętrzna 150 mm

Waga 0.225 kg

Grubość 16 mm

Ciśnienie 16 bar

Otwór na śrubę 18 mm

Ilość otworów 4

# WYMIARY

Db 150 mm

O 18 mm

PCD 110 mm

ØDi-1 62 mm

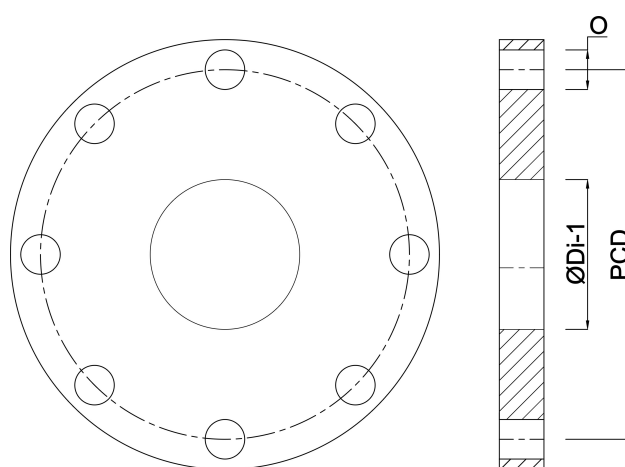

**Wygenerowano w dniu: 23.05.2026**

Bevo Poland Sp. z o.o.  
ul. Logistyczna 5  
Dąbrówka  
62-070 Dopiewo  
Polska  
+48 61 641 41 02  
[info@bevo.pl](mailto:info@bevo.pl)  
<http://www.bevo.com>