

**Profec Nr. 956 Śrubunek  
grzejnikowy kątowy mosiądz  
3/4" GW x GZ 40bar typ  
stożkowy (0710432)**



# SPECYFIKACJE TECHNICZNE

Typ stożkowy

Materiał mosiądz

Połączenie GW x GZ

Mocowanie nr Nr. 956

Rozmiar 3/4"

Ciśnienie 40 bar

# WYMIARY

Cb-1 25 mm

Cr-1 59 mm

ØDi-1 3/4 "

ØDo-1 3/4 "

β 90 °

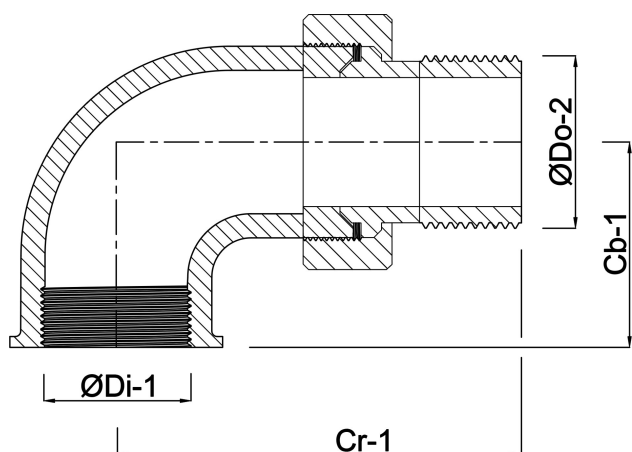

**Wygenerowano w dniu: 24.05.2026**

Bevo Poland Sp. z o.o.  
ul. Logistyczna 5  
Dąbrówka  
62-070 Dopiewo  
Polska  
+48 61 641 41 02  
[info@bevo.pl](mailto:info@bevo.pl)  
<http://www.bevo.com>