

Kolano hamburskie 90° stal
60,3 mm x 60,3 mm x 2,9 mm
spawane (1180050)



SPECYFIKACJE TECHNICZNE

Materiał stal

Połączenie spawane

Standard DIN DIN 2605

Norma 3S

Rozmiar 60,3 mm

Grubość ścianki 2,9 mm

WYMIARY

Cb-1 76 mm

Cb-2 76 mm

ØDo-1 60.3 mm

ØDo-2 60.3 mm

β 90 °

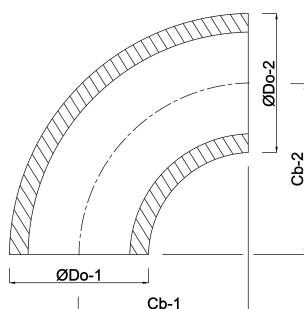

Wygenerowano w dniu: 14.03.2026

Bevo Poland Sp. z o.o.
ul. Logistyczna 5
Dąbrówka
62-070 Dopiewo
Polska
+48 61 641 41 02
info@bevo.pl
<http://www.bevo.com>