

**Profec Złącze kołnierzowe PVC-
U DN125 x 140 mm kołnierz
DIN x KW 10bar DN125 szary
PN10/16 (0111051)**

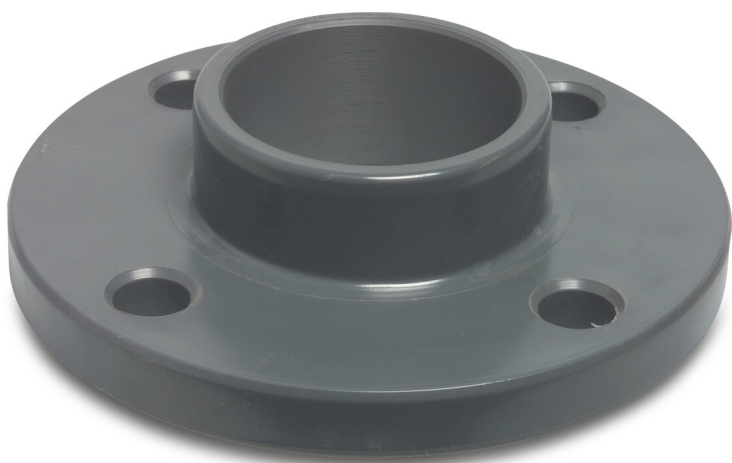

SPECYFIKACJE TECHNICZNE

Kolor	szary
Materiał	PVC-U
Połączenie	kołnierz DIN x KW
Rozmiar	DN125 x 140 mm
Śruba	
DN	125
Kołnierz	PN10/16
Ø Zewnętrzna	250 mm
Waga	1.397 kg
Długość śruby	80 mm
Grubość	30 mm
Ciśnienie	10 bar
Otwór na śrubę	18 mm
Ilość otworów	8

WYMIARY

O	18 mm
---	-------

PCD 210 mm

ØDi-1 140 mm

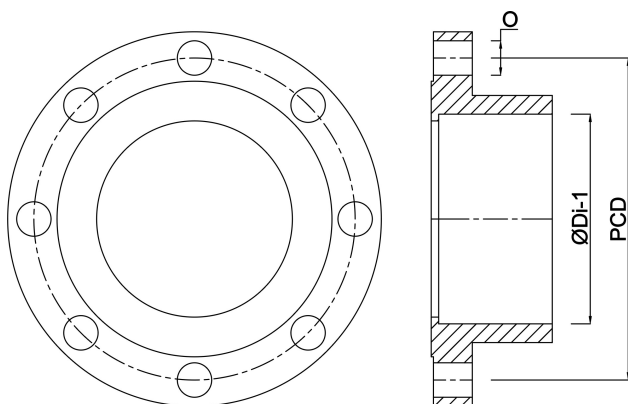

Wygenerowano w dniu: 23.05.2026

Bevo Poland Sp. z o.o.
ul. Logistyczna 5
Dąbrówka
62-070 Dopiewo
Polska
+48 61 641 41 02
info@bevo.pl
<http://www.bevo.com>