

**Profec Kołnierz luźny PP 200
mm 10bar DN175 czarny PN10
(0101395)**



SPECYFIKACJE TECHNICZNE

Kolor czarny

Materiał PP

Rozmiar 200 mm

Opakowanie 9 szt.

DN 175

Średnica wew 227 mm

Kołnierz PN10

Ø Zewnętrzna 315 mm

Grubość 32 mm

Ciśnienie 10 bar

Otwór na śrubę 22 mm

Ilość otworów 8

WYMIARY

O 22 mm

PCD 270 mm

ØDi-1 227 mm

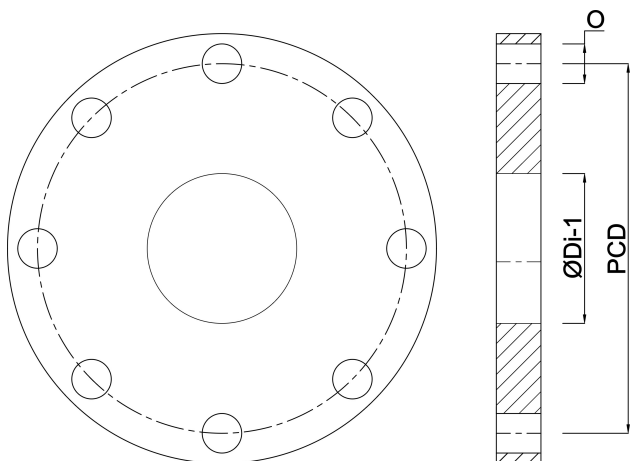

Wygenerowano w dniu: 22.05.2026

Bevo Poland Sp. z o.o.
ul. Logistyczna 5
Dąbrówka
62-070 Dopiewo
Polska
+48 61 641 41 02
info@bevo.pl
<http://www.bevo.com>