

**Profec Kołnierz luźny PP 63
mm 16bar DN50 czarny
PN10/16 (0101387)**



SPECYFIKACJE TECHNICZNE

Kolor czarny

Materiał PP

Rozmiar 63 mm

Opakowanie 12 szt.

DN 50

Średnica wew 78 mm

Kołnierz PN10/16

Ø Zewnętrzna 165 mm

Grubość 19 mm

Ciśnienie 16 bar

Otwór na śrubę 18 mm

Ilość otworów 4

WYMIARY

O 18 mm

PCD 125 mm

ØDi-1 78 mm

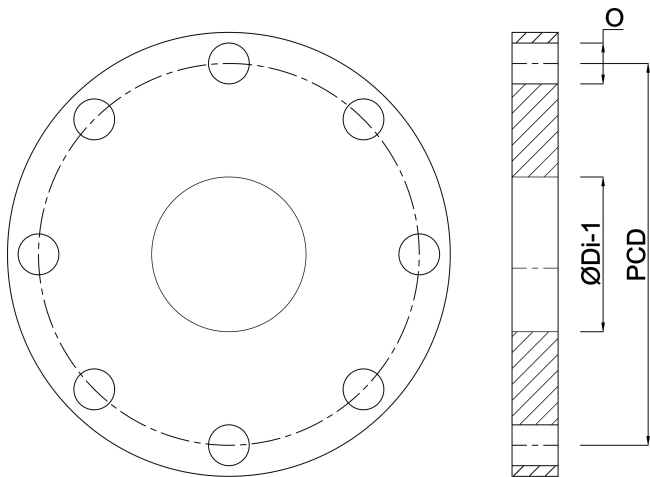

Wygenerowano w dniu: 13.03.2026

Bevo Poland Sp. z o.o.
ul. Logistyczna 5
Dąbrówka
62-070 Dopiewo
Polska
+48 61 641 41 02
info@bevo.pl
<http://www.bevo.com>