

VDL Redukcja PVC-U 125 mm x 3" KZ x GW 10bar szary (0110804)



VL Van de Lande

SPECYFIKACJE TECHNICZNE

Kolor	szary
Materiał	PVC-U
Połączenie	KZ x GW
Rozmiar	125 mm x 3"
Ciśnienie	10 bar

WYMIARY

F-1	32 mm
F-2	32 mm
K-1	138 mm
L	86 mm
T	25 mm
ØDi-1	3 "
ØDo-2	125 mm

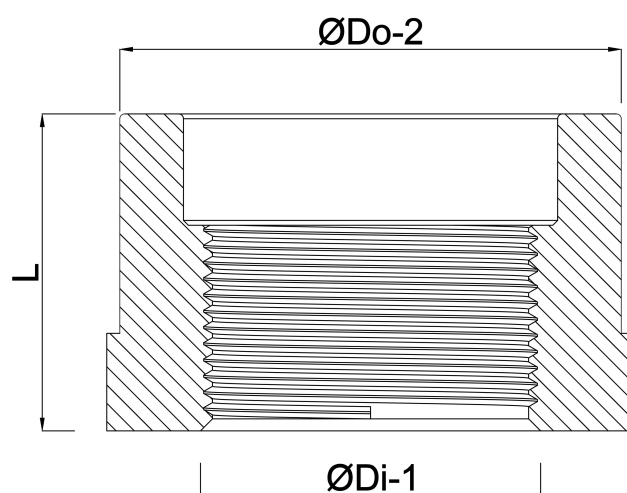

Wygenerowano w dniu: 24.05.2026

Bevo Poland Sp. z o.o.
ul. Logistyczna 5
Dąbrówka
62-070 Dopiewo
Polska
+48 61 641 41 02
info@bevo.pl
<http://www.bevo.com>