

Profec Zawór kulowy PVC-U 75 mm KW 16bar DN65 szary typ Safe 600 (0112107)



SPECYFIKACJE TECHNICZNE

Kolor szary

Typ Safe 600

Materiał PVC-U

Obsługa dźwignia

Kolor uchwyty czerwony

Materiał rączki PVC-U

Konstrukcja obudowy 3-częściowa

Materiał kuli PVC-U

Materiał trzpienia PVC-U

Materiał obudowy PVC-U

Materiał uszczelnienia hytrel/EPDM

Połączenie KW

Maks. temperatura 60 °C

Minimalna średnia temperatura 0 °C
(stała)

Ciśnienie 16 bar

Rozmiar 75 mm

DN

65

WYMIARY

Ct-1

122 mm

Lb

214 mm

R

100 mm

ØDf

65 mm

ØDi-1

75 mm

ØDi-2

75 mm

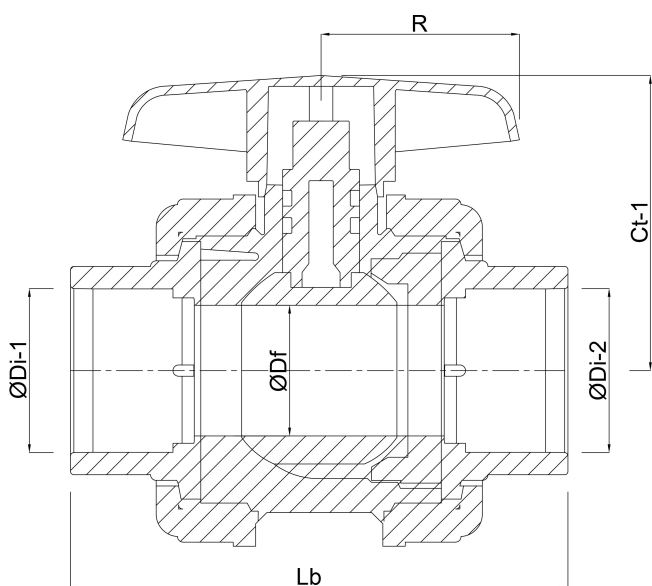

INFORMACJE O PRODUKCIE

z zabezpieczeniem kuli.

Wygenerowano w dniu: 17.04.2026

Bevo Poland Sp. z o.o.
ul. Logistyczna 5
Dąbrówka
62-070 Dopiewo
Polska
+48 61 641 41 02
info@bevo.pl
<http://www.bevo.com>