

**Profec Kołnierz gwintowany
stal ocynkowana DN50 x 2"
kołnierz DIN x GW DN50
PN10/16 (1080215)**



SPECYFIKACJE TECHNICZNE

Materiał stal

Zabezpieczenie powierzchni ocynkowana

Połączenie kołnierz DIN x GW

Standard DIN DIN 2566

Kołnierz PN10/16

Rozmiar DN50 x 2"

Śruba

DN 50

Średnica 60,3 mm

Ø Zewnętrzna 165 mm

Waga 2.43 kg

Grubość 18 mm

Otwór na śrubę 18 mm

Ilość otworów 4

WYMIARY

O 18 mm

PCD

125 mm

ØDi-1

2"

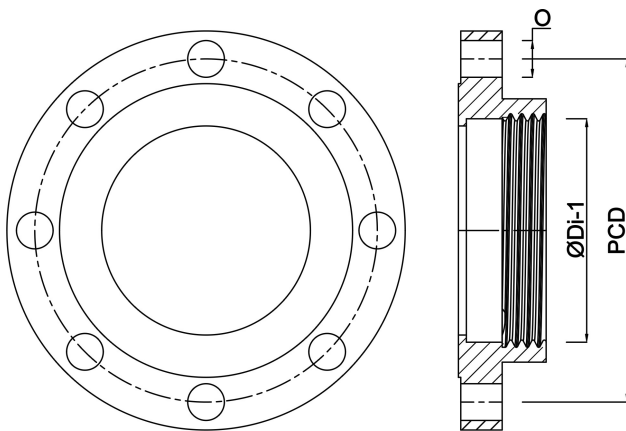

Wygenerowano w dniu: 24.05.2026

Bevo Poland Sp. z o.o.
ul. Logistyczna 5
Dąbrówka
62-070 Dopiewo
Polska
+48 61 641 41 02
info@bevo.pl
<http://www.bevo.com>