

**Profec Złącze kołnierzowe PVC-
U DN100 x 110 mm kołnierz
DIN x KW 16bar DN100 szary
PN10/16 (0111048)**

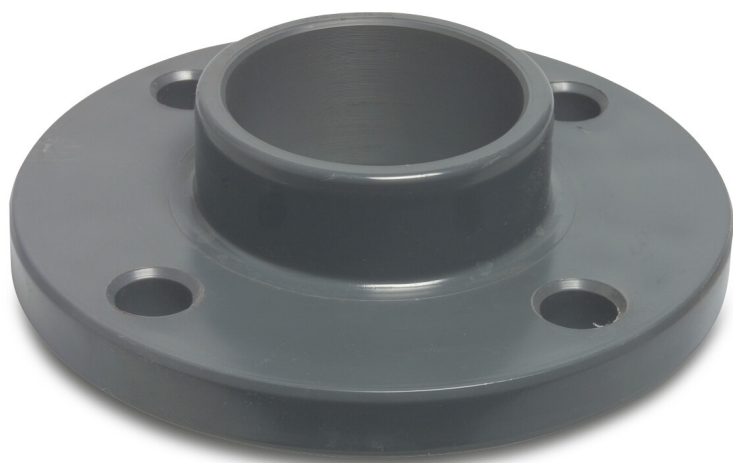

SPECYFIKACJE TECHNICZNE

Kolor	szary
Materiał	PVC-U
Połączenie	kołnierz DIN x KW
Rozmiar	DN100 x 110 mm
Śruba	
DN	100
Kołnierz	PN10/16
Ø Zewnętrzna	220 mm
Waga	1.07 kg
Długość śruby	100 mm
Grubość	22 mm
Ciśnienie	16 bar
Otwór na śrubę	18 mm
Ilość otworów	8

WYMIARY

O	18 mm
---	-------

PCD 180 mm

ØDi-1 110 mm

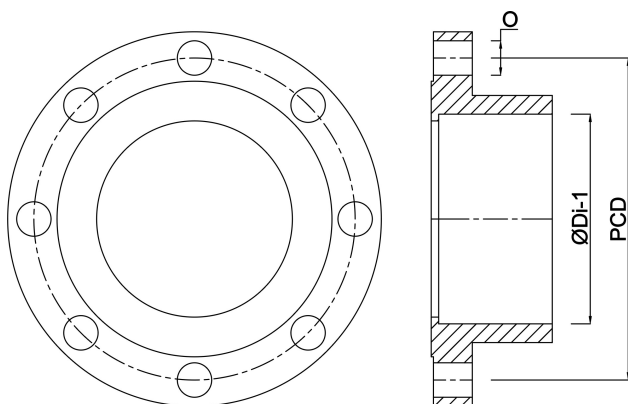

Wygenerowano w dniu: 23.05.2026

Bevo Poland Sp. z o.o.
ul. Logistyczna 5
Dąbrówka
62-070 Dopiewo
Polska
+48 61 641 41 02
info@bevo.pl
<http://www.bevo.com>