

Profec Kołnierz stal DN125 x 139,7 mm kołnierz DIN x spawane 10bar PN10 (1180239)



SPECYFIKACJE TECHNICZNE

Materiał	stal
Połączenie	kołnierz DIN x spawane
Standard DIN	DIN 2576
Kołnierz	PN10
Ciśnienie	10 bar
Rozmiar	DN125 x 139,7 mm
Średnica wew	141,6 mm
Ø Zewnętrzna	250 mm
Waga	5.41 kg
Grubość	22 mm
Śred. podziałowa	210 mm
Otwór na śrubę	18 mm
Ilość otworów	8

WYMIARY

O	18 mm
PCD	210 mm

ØDi-1

141.6 mm

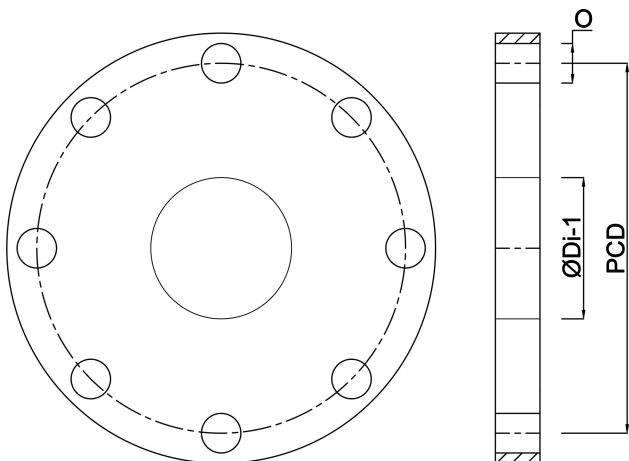

Wygenerowano w dniu: 24.05.2026

Bevo Poland Sp. z o.o.
ul. Logistyczna 5
Dąbrówka
62-070 Dopiewo
Polska
+48 61 641 41 02
info@bevo.pl
<http://www.bevo.com>